

DAVO

Mycook premium

הוראות הפעלה

נא לשמור לשימוש עתידי

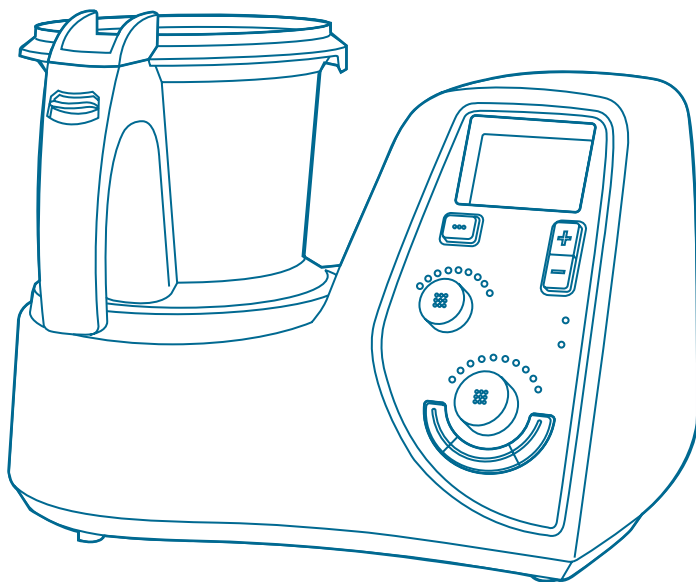

OIG

BRAND FOR LIFE

לקוחות יקרים

אנו מודים לכם על רכישת מוצר זה מבית DAVO.

אנו ממליצים לכם לקרוא בעיון את הוראות ההפעלה שבחוברת זו כדי שתוכלו להפיק את מרב התועלת מהמכשיר. אנא הקפידו במיוחד לקרוא את הוראות הבטיחות לשמירת בטחונכם וכדי שתוכלו ליהנות מהמכשיר לאורך זמן.

אנא שימרו על חוברת זו לשימוש עתידי.

לשרותכם

OIG

חברת או.אי.ג'י. שיווק והפצה בע"מ, הגנן 8, מרכז עינב, מודיעין

טלפון: 089327050, פקס: 089327049, מייל: info@oig.co.il

מידע שימושי נוסף תוכלו למצוא באתר החברה: www.oig.co.il

לפני שימוש ראשון

- יש להסיר את כל חומרי האריזה ולהרחיק אותם מילדים קטנים - סכנת חנק!
- יש לנקות את כל החלקים הבאים במגע עם המזון כמתואר בהמשך.

פינוי



מכשיר זה בנוי מחומרים הניתנים לשימוש חוזר. הסימן שמשמאל המוטבע על המוצר או על המסמכים הנלווים, מצוין, בהתאם לתקנות האיחוד האירופי 96/2002/EC לסילוק ופינוי ציוד חשמלי ואלקטרוני משומש (WEEE), שאין להתייחס למוצר כאל אשפה ביתית רגילה, אלא יש לפנותו למרכז איסוף המתאים למחזור ציוד חשמלי ואלקטרוני. למידע נוסף, התקשרו לרשות המקומית במקום מגוריכם או למשרד להגנת הסביבה. לפני השלכת המכשיר, חתכו את כבל החשמל כך שלא ניתן יהיה לחבר אותו לרשת החשמל.

כללי

- ▲ יש לקרוא את כל הוראות הבטיחות לפני הפעלת המכשיר ולשמור עליהן לשימוש עתידי. תיתכן פגיעה עקב שימוש לא נאות. היצרן ו/או היבואן לא יהיו אחראים לכל נזק שייגרם כתוצאה משימוש במכשיר שלא בהתאם להוראות.
- ▲ המכשיר מיועד לשימוש ביתי בלבד. השתמשו בו אך ורק למטרתו המקורית כמפורט בחוברת זו. אין לבצע בו התאמות לשימוש אחר.
- ▲ מכשיר זה אינו מיועד לשימוש על ידי אנשים (כולל ילדים) בעלי יכולות פיזיות, חושיות או מנטליות מופחתות, או העדר הניסיון והידע, אלא אם קיבלו הנחיות לשימוש במכשיר ופיקוח ע"י האדם האחראי לבטיחותם, המונע מהם שימוש במכשיר בצורה לא בטוחה ללא פיקוח או הדרכה; וכן ילדים צריכים להיות תחת השגחה כדי להבטיח שהם לא משחקים עם המכשיר.
- ▲ זהירות - סכנת חנק! יש להרחיק חלקי אריזה ושקיות ניילון העוטפות חלקי מכשיר, מהישג יד של ילדים קטנים.
- ▲ אין להפעיל לפני שוידאתם שכל החלקים מורכבים נכון במקומם - סכנת פציעה, שריפה או התחשמלות!
- ▲ אין להשתמש באביזרים נלווים שלא הומלצו לשימוש ע"י היצרן - סכנת פציעה, שריפה או התחשמלות!
- ▲ אין לפתוח או לפרק את המכשיר מעבר למפורט בהוראות ההפעלה לצורך תפעול או ניקוי.
- ▲ השתמשו במכשיר רק כאשר הוא עומד בצורה יציבה ובטוחה כך שלא יופל בטעות.
- ▲ אין להשתמש במכשיר במקום רטוב או חם מדי (בקרבת כיריים או תנור).
- ▲ אין להשתמש במכשיר בקרבת חומרים דליקים, נפיצים או רעילים.
- ▲ הקפידו להפעיל את המכשיר רק במקום מואר ומאוורר היטב. השאירו מרווח אוורור כד צד שלו.
- ▲ אין להפעיל את המכשיר אם הוא פועל בצורה לא תקינה (כמו פליטת ריח לא נעים, או עשן או התחממות יתר), או אם נפגע גוף המכשיר (כולל חדירת נוזלים), הכבל או התקע שלו. יש להפסיק מיד את השימוש בו ולהביאו לתחנת שרות מוסמכת, לבדיקה, תיקון או התאמה.

הוראות בטיחות

חשמל

- ▲ וודאו שמתח החשמל המגיע לשקע שבקיר הוא 220V~240V 50Hz ומחובר להארקה תקנית ולנת"ך הגנה. השקע צריך לתמוך בהספק החשמל המקסימלי של מכשיר זה. אם התקע אינו מתאים לשקע החשמל, יש לבצע את ההתאמות הנדרשות ע"י חשמלאי מוסמך. אין להשתמש במפצל חשמל ובכבל הארכה.
- ▲ יש לאפשר גישה נוחה לחיבור וניתוק פתיל הזינה (כבל החשמל) של המכשיר מרשת החשמל. אין לחבר או לנתק את המכשיר משקע חשמל בידיים רטובות או עם רגליים יחפות. הקפידו על ניתוקו במשיכת תקע החשמל עצמו ולא במשיכת הכבל. בהעדר גישה נוחה, חובה להשתמש בהתקן ניתוק (מפסק) ייעודי שישמר במצב תפעולי מוכן לשימוש.
- ▲ מנעו הפעלה בשוגג - אם על גוף המכשיר יש מפסק הפעלה, יש לחברו ולנתקו משקע החשמל כאשר מפסק זה נמצא במצב כבוי.
- ▲ אם כבל הזינה (כבל החשמל) בא בנפרד מהמכשיר, יש לחברו תחילה לגוף המכשיר ורק אחר כך לשקע החשמל.
- ▲ אם כבל החשמל מגולגל בתא אחסון בתוך גוף המכשיר, יש לשחרר אותו עד הסוף לפני החיבור לחשמל.
- ▲ יש להתקין את פתיל הזינה (כבל החשמל) באופן שלא יהווה מכשול בדרך. אסור לכופף אותו בזווית חדה, או למתוח אותו! יש למקם אותו כך שלא ייחשף לטמפרטורה גבוהה מדי או לרטיבות.
- ▲ זהירות! סכנת התחשמלות בעת מגע כבל או כל חלק חשמלי אחר במקור חום, במים או בנוזל אחר. אם המכשיר נפל לתוך מים או אם ניתזו עליו נוזלים, נתקו אותו מיידית משקע החשמל מבלי לגעת במים.
- ▲ אם פתיל הזינה (כבל החשמל) ניזוק, יש להחליפו על ידי היצרן, סוכן השירות שלו או אדם מוסמך אחר, כדי למנוע סכנת שריפה או התחשמלות.
- ▲ אין ללטל את המכשיר ממקום למקום כאשר הוא מחובר לחשמל.
- ▲ אין להשאיר את המכשיר ללא השגחה בזמן שהוא נמצא בשימוש. המכשיר אינו מיועד להיות מופעל באמצעות קוצב זמן ("טיימר") חיצוני או מערכת שליטה מרחוק נפרדת.
- ▲ יש לכבות את המכשיר ולנתק את אספקת החשמל אליו אם הוא נשאר ללא השגחה וכן לפני הרכבת או פרוק אביזר כלשהו ולפני ניקוי.
- ▲ יש לכבות את המכשיר ולנתקו מהחשמל מיד לאחר השימוש.

הוראות בטיחות

מיקסר יד

- ▲ אין לטבול את גוף המכשיר במים.
- ▲ אין לאחסן בתוך הכד אביזר כלשהו!
- ▲ יש להזהר בעת העברת המכשיר ממקום למקום: מדובר במכשיר כבד שהאביזרים המחוברים אליו עלולים להפוך אותו לפחות יציב והוא עלול ליפול. כמו כן יש לוודא שהאביזרים מחוברים אליו בצורה בטוחה כך שלא יתנתקו ממנו ויפלו.
- ▲ בפעולה עם חימום החלקים חמים! אין לגעת בהם בידיים חשופות - סכנת כווייה! יש להשתמש בידיות או בכפפות. לפני פרוק, יש לכבות, לנתק מהחשמל ולהמתין להתקררות מוחלטת.
- ▲ בפעולה עם חימום נפלטים מהמכשיר חום וקיטור ולכן אין לכסות אותו במגבות וכו' במהלך השימוש - סכנת שריפה!
- ▲ חלקים נעים! אין לדחוף פנימה אצבעות או עצמים תוך כדי פעולה. אין להשתמש בכלי כלשהו להוצאת דבר מזון ש"נתקע" יש להרחיק שיער ושולי בגד העלולים להילכד במכשיר.
- ▲ יש לכבות את המכשיר ולנתק אותו מהחשמל לפני החלפת אביזרים ולפני גישה לחלקים הנעים בעת השימוש.
- ▲ להבים חדים! הרכיבו ופרקו אותם בזהירות מבלי לגעת בהם ישירות. יש להזהר שלא להיפצע מהם במהלך השימוש, ריקון הקערה ובעת ניקוי המכשיר.
- ▲ יש להקפיד לבדוק את תקינות הלהבים לפני השימוש.
- ▲ מסחטה: אין להשתמש במכשיר אם הנפה המסתובבת (מסננת) או כיסוי ההגנה פגומים או שיש בהם סדקים הנראים לעין.
- ▲ אין להפעיל את המכשיר ללא הפסקה. הניחו למנוע להתקרר לפני המשך הפעלה.
- ▲ יש לוודא את נקיון בסיס הכד וחיישני הטמפרטורה.

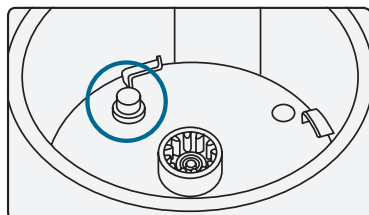

הוראות בטיחות

- ▲ אין להפעיל כשהכד ריק.
- ▲ אין למלא את הכד מעבר לסימון הקיבולת המירבית ואף פחות מכך בעת הכנת מזון מוקצף כמו "מילקשייק".
- ▲ יש להזהר שלא להכניס מזון שקפא לגוש מוצק בגודל שיקשה על הלהבים לפורר אותו.
- ▲ התחילו להפעיל במהירות נמוכה והעלו את המהירות בהדרגה.
- ▲ התחילו להפעיל עם הנוזלים והוסיפו דברי מזון מוצקים בהדרגה.
- ▲ אין לפרק את הכד מגוף המכשיר עד לעצירה מוחלטת.
- ▲ **אין להרכיב את יחידת הלהבים על בית המנוע ללא הכד.**
- ▲ אין לעבד תבלינים קשים שעלולים להזיק ללהב ולחלקי הפלסטיק.
- ▲ אין להפעיל ללא המכסה ויש לוודא שהוא נעול במקומו לפי ההוראות.



הקפדה מיוחדת למניעת כוויות בעת עיבוד מזון חם בכד:



- יש להיזהר בעת מזיגת נוזל חם לתוך הכד, שכן הוא עלול להיפלט אל מחוץ למכשיר עקב התפרצות אדים פתאומית.
- כדי למנוע פליטה פתאומית של נוזל חם החוצה, יש להתחיל לעבד נוזלים חמים במהירות נמוכה ולהעלות אותה בהדרגה.
- בעת סגירת המכסה, וודאו שאין לכלוך המפריע לאיטום תקין של הכד נגד דליפה. וודאו שהמכסה נעול במקומו ושפתחי האיוורור במכסה (אם קיימים) לא נסתמו.
- היזהרו שלא להכוות מהכד החם. היזהרו במיוחד בעת פתיחת המכסה. הרחיקו ממנו את הפנים והעזרו בכפפות מבודדות חום או במגבת.

חלקים

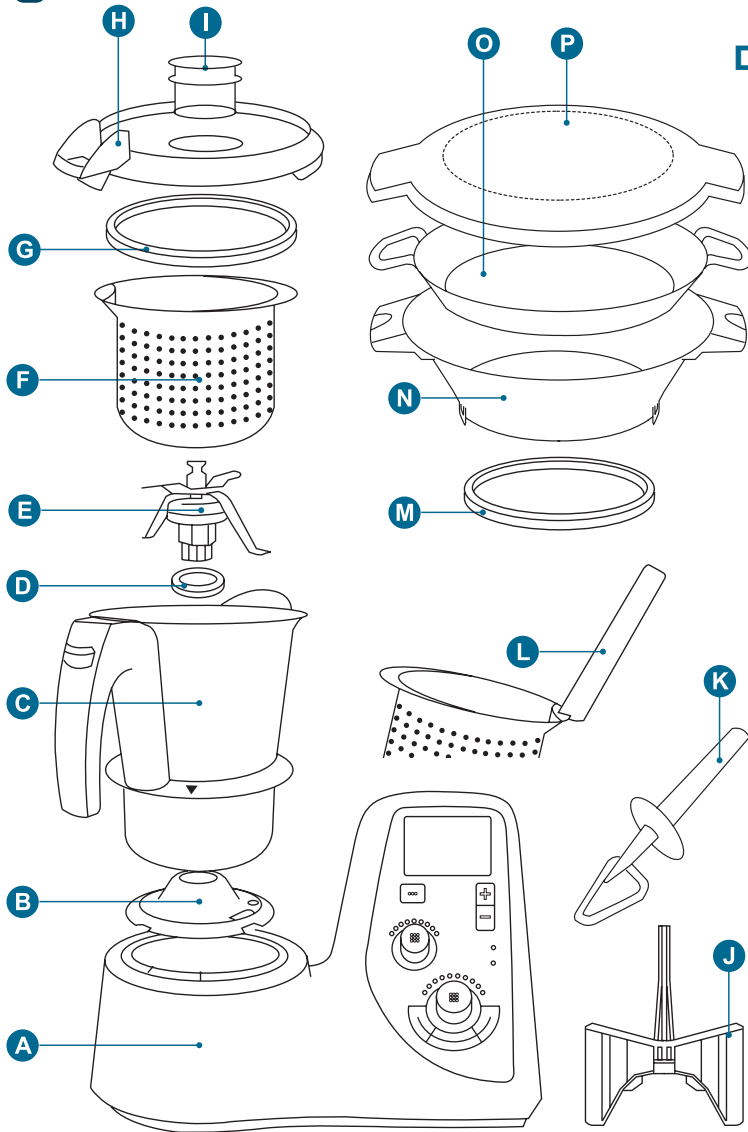

- | | | | | | |
|--------------|----|-------------|----|-----------|----|
| אטם קערה | .M | אטם מכסה | .G | בית מנוע | .A |
| קערת נירוסטה | .N | מכסה כד | .H | מתאם לכד | .B |
| קערת פלסטיק | .O | כוסית מדידה | .I | כד | .C |
| מכסה קערה | .P | זרוע בחישה | .J | אטם להבים | .D |
| | | מרית | .K | להבים | .E |
| | | ידית מסננת | .L | מסננת | .F |

אופן השימוש בחלקים

כוסית מדידה

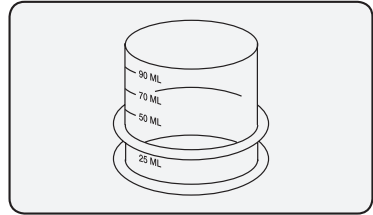

משמשת למטרות הבאות:

1. מדידה (הקיבולת 100 מ"ל).
2. מניעת התזה.
3. מניעת בריחת חום.

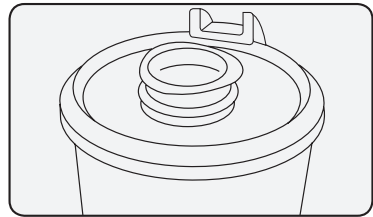

מכסה כד

המכסה משמש לסגירת הכד תוך הפעלת חיישני הבטיחות. הבליטה שבחזית מתחברת לפיית הכד והלשונית המחוררת שמאחור מתחברת לשקע הידית.

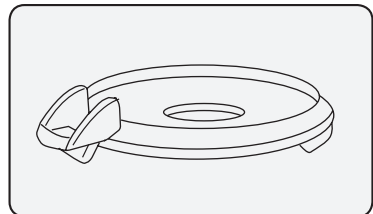

במרכז המכסה יש פתח עגול שדרכו ניתן להוסיף מזון, להכניס את המרית לבחישה ואליו מצמידים את כוסית המדידה.

אטם הסיליקון מונע גלישת נוזלים לחלל שבין הכד למכסה.

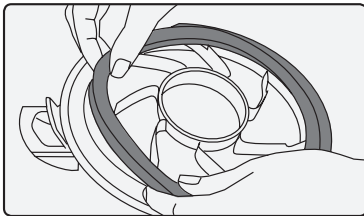

⚠ זehירות

אין להשתמש במכסה לפני בדיקה שהאטם "יושב טוב" במקומו.

בעת הרכבת אטם הסיליקון, יש לוודא שהצד העבה (1) נמצא במגע עם המכסה.

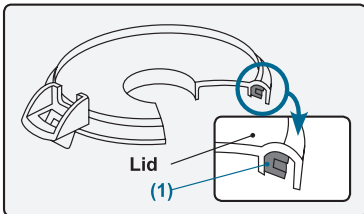

⚠ זehירות

אין לפתוח את המכסה תוך כדי פעולה - סכנת התזה וכוויה!
לפני פתיחת המכסה יש להמתין לעצירה מוחלטת של הלהבים.

אופן השימוש בחלקים

כד

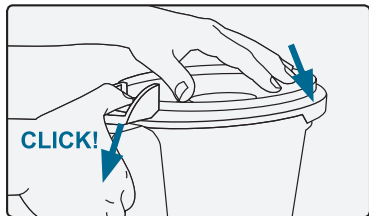

הרכבת הכד

אחזו בידית הכד והושיבו אותו על מרכז המתאם לבית המנוע בכיוון שהחיצים יתלכדו. לאחר מכן סובבו אותו נגד כיוון השעון עד שהחץ שעל הכד יתלכד עם סימן המנוע.

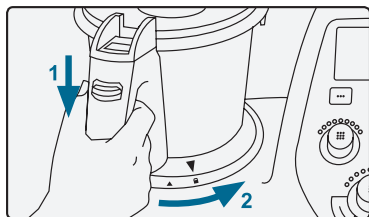

⚠️ זהירות

מסיבות בטיחות לא ניתן לסגור או לפתוח את מכסה הכד כאשר הוא מחובר לבית המנוע. יש להסיר קודם את הכד מבית המנוע בסיבוב עם כיוון השעון. אין להפעיל את החימום כאשר הכד ריק.

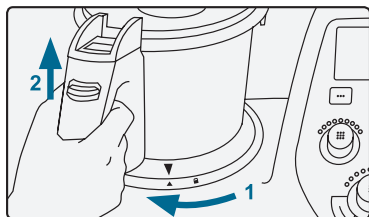

הקיבולת המקסימלית של הכד היא 2 ליטר. על גופנותיו סימוני מפלס של 1 ליטר, ליטר וחצי ו-2 ליטר.

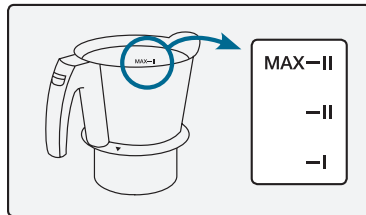

פתיחת מכסה הכד

החליקו את לשונית הידית מטה (1) תוך משיכת המכסה (2).

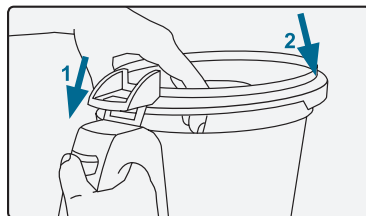
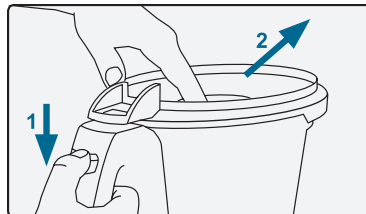

סגירת מכסה הכד

הכניסו את הלשונית שמאחור לשקע הידית והורידו את החלק הקדמי של המכסה כך שהבליטה שבחזית תתחבר לפיית הכד ותישמעו את צליל הנקישה של הנעילה במקום.

אופן השימוש בחלקים

מעמד כד עם מתאם ללהבים

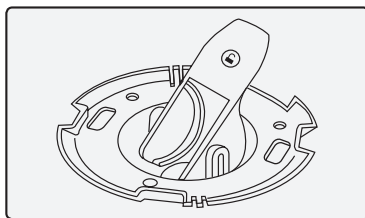

משמש למטרות הבאות:

1. חיבור הלהבים לכד.
2. אבטוח הכד לבית המנוע.
3. בידוד מפני חום הכד.

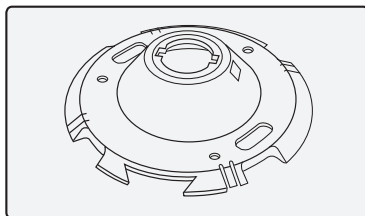

להבים

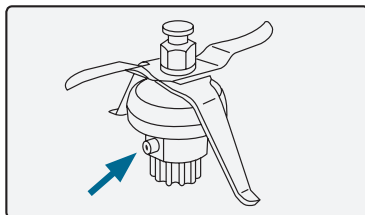

הלהבים בנויים שתי וערב על גבי המעמד המחבר ביניהם ובינם לבין הכד.

פרוק הלהבים

1. סובבו את התפס שלהם ב-180° למצב הפתוח.

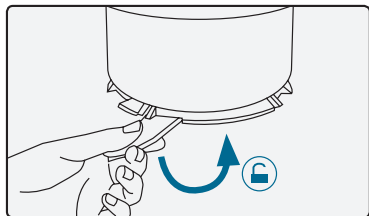

2. משכו אותם מהמתאם בכיוון החץ.

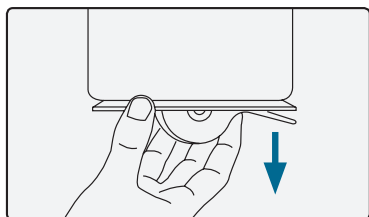

3. הוציאו בזהירות את הלהבים החדים מהכד.

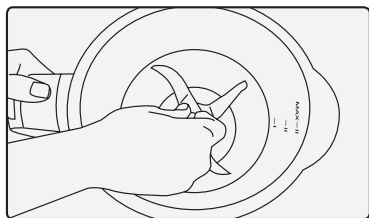

אופן השימוש בחלקים

הרכבת הלהבים

1. הכניסו בזהירות את הלהבים החדים לתחתית הכד.

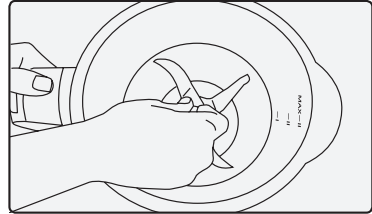

2. סובבו מעט כדי להרכיב את הלהבים במקומם.

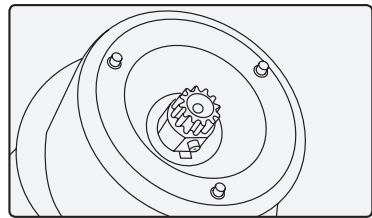

3. הרכיבו את הכד על המתאם כאשר התפס נמצא במצב הפתוח שלו.

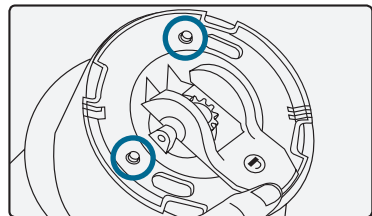

4. סובבו את התפס ב-180° למצב הנעול שלו.

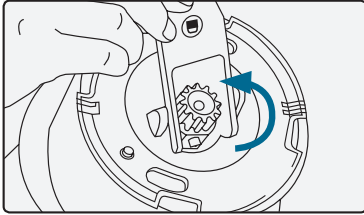

⚠️ זהירות

אטם הלהבים חייב תמיד להיות מורכב במקומו.

יש לאחוז בלהבים החדים בזהירות כדי שלא להיפצע מהם.

אין להשרות את הלהבים במים או להדיח אותם במדיח כלים משום שחדירת מים למנגנון הפנימי שלהם תגרום לנזק בלתי הפיך.

אופן השימוש בחלקים

ידית המסננת



באמצעותה מסירים את המסננת מתוך הכד.

זרוע בחישה

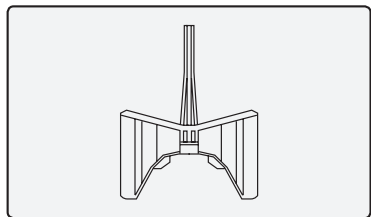

משמשת למטרות הבאות:

1. הקצפת חלבון ביצים, שמנת מתוקה וכו'.
2. בחישה עדינה של מזון.
3. מניעת הידבקות מזון בחימום.

מרית

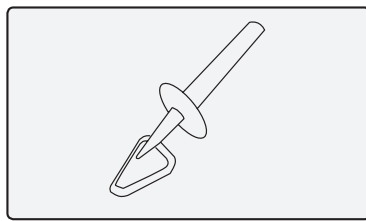

המרית נועדה לבחישת מזון ולהסרת משקעי מזון מדופנות הכד. ניתן להעזר בה גם לריקון הכד.

על ראש המרית מורכבת טבעת המונעת פגיעה שלה בלהבים.

ציפוי הגומי הרך מונע שריטות בדופנות הכד.

⚠ זהירות

אין להכניס את המרית דרך פתח המכסה אם מורכבת זרוע בחישה. אין להכניס כלי אחר לבחישה חוץ מהמרית.

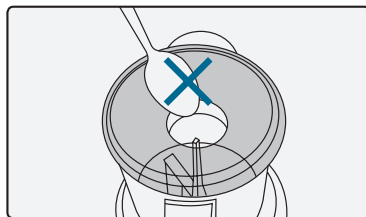
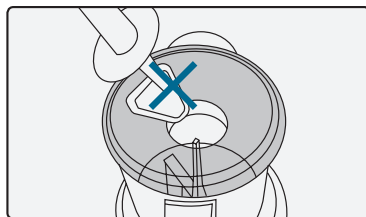

אופן השימוש בחלקים

מסננת

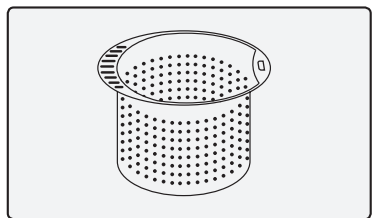

משמשת למטרות הבאות:

1. בישול מזון שאינו מצריך ערבול.

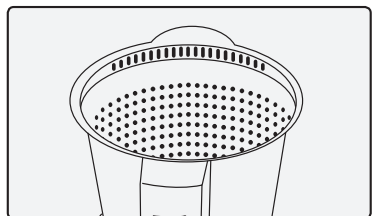

2. סינון נוזלים - הקפידו שלא לפגוע בה עם הידית או המרית.

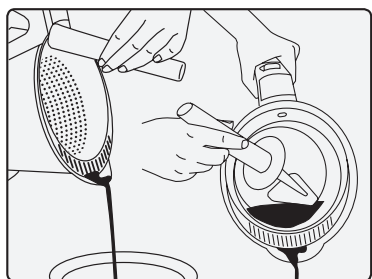

הרכבת הזרוע

הרכיבו אותה על גבי הלהבים בדחיפה מטה עד שתישמעו את צליל הנקישה של נעילה במקום.

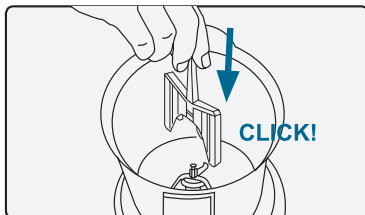

פרוק הזרוע

משכו אותה ישר כלפי מעלה.

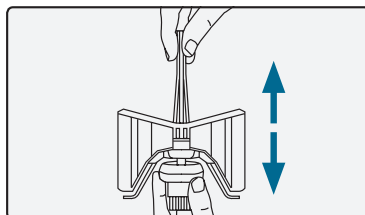

⚠ זהירות

אין להשתמש בזרוע הבחישה במהירות גבוהה מ-5.

אין להכניס את המרית דרך פתח המכסה אם מורכבת זרוע בחישה.

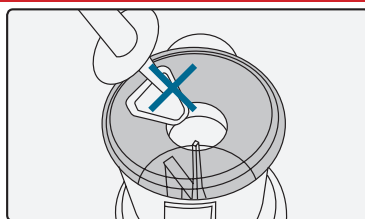

אופן השימוש בחלקים

חיבור קערת הנירוסטה לכד

הרכיבו כמתואר לגבי הרכבת מכסה הכד: קודם את החלק האחורי לשקע הידית ואחר כך הורידו את החלק הקדמי לפיית הכד עד שתישמעו את צליל הנקישה של הנעילה במקום.

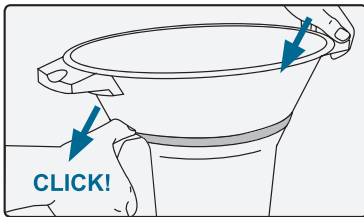
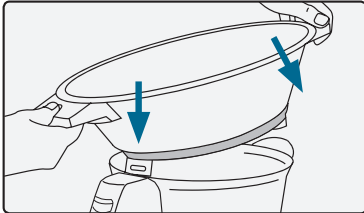

⚠ זהירות

חיבור וניתוק קערת הנירוסטה לכד רק לאחר שהוסר מבית המנוע.

אין להרכיב את קערת הנירוסטה ללא אטם הגומי.

בישול באדים מפיק חום גבוה ויש לשמור מרחק מהאדים ומהחלקים החמים - סכנת כוויה.

3. מניעת התזה ושיחרור אדים - הניחו אותה הפוך על מכסה הכד לאחר הסרת כוסית המדידה.

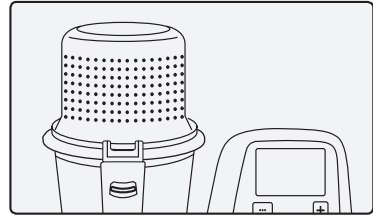

פרוק המסננת

הרימו אותה באמצעות הידית.

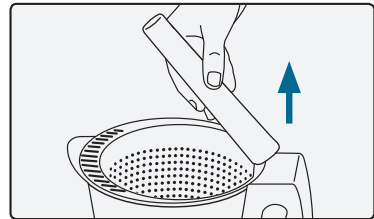

אביזרי הבישול באדים

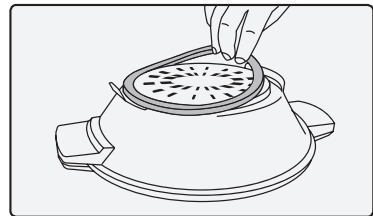

1. קערה נירוסטה עם אטם.
2. קערת פלסטיק
3. מכסה קערה

אופן השימוש בחלקים

פירוק קערת הנירוסטה מהכד

החליקו את לשונית הידית מטה תוך ניתוק הקערה.

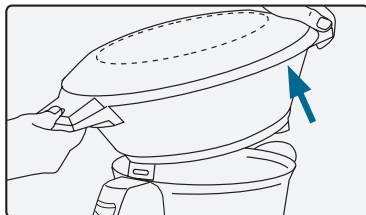
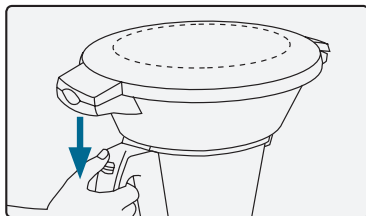

כאשר מנקים את קערת הנירוסטה, יש לפרק ולנקות גם את האטם.

שלבי הבישול באדים מפורטים בחוברת המתכונים.

בקרות וחלקי עזר

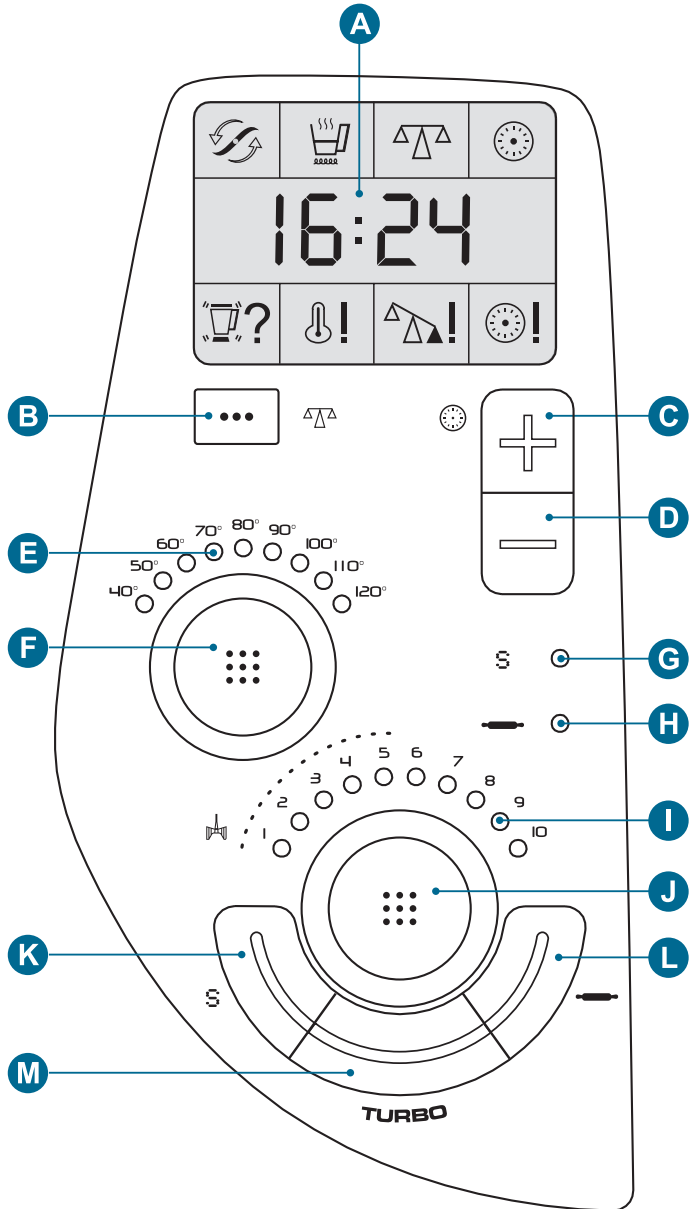

בקרות וחלקי עזר

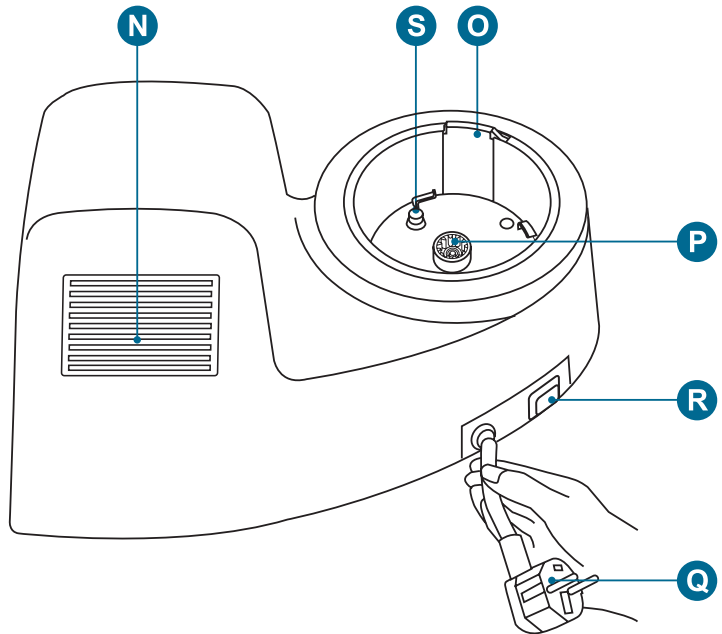

- .K כפתור הפעלת Sofrito
- .L כפתור לישה
- .M כפתור טורבו
- .N פתחי איזור
- .O חיישני כד
- .P ציר הינע
- .Q כבל חשמל
- .R כפתור הפעלה וכיבוי
- .S חיישן טמפרטורת הכד

- .A צג דיגיטלי
- .B כפתור שקילה
- .C הארכת זמן
- .D קיצור זמן
- .E חיווי טמפרטורה
- .F בורר טמפרטורה
- .G חיווי הפעלת Sofrito
- .H חיווי לישה
- .I חיווי מהירות
- .J בורר מהירות

הכנה לשימוש

- הניחו את המכשיר על משטח מאוזן ויציב שיכול לשאת את משקל המכשיר ולעמוד בחום שהוא מפיק. יש להקפיד על מרווחי איוורור מתאימים.

אין לכסות או לחסום את פתחי האיוורור שבגוף המכשיר!

- שחררו כבל חשמל באורך הדרוש.

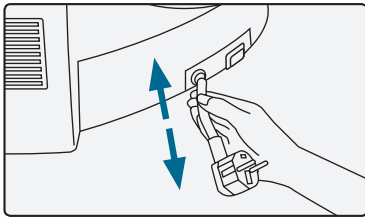

- חברו את המכשיר לחשמל והפעילו את המכשיר בלחיצה על כפתור ההפעלה.

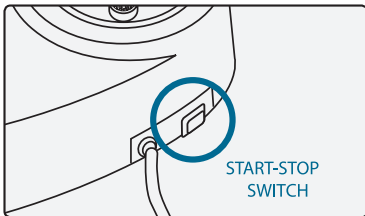

- המכשיר מבצע בדיקה עצמית והוא מוכן לשימוש כשעל הצג מופיע: 00:00.

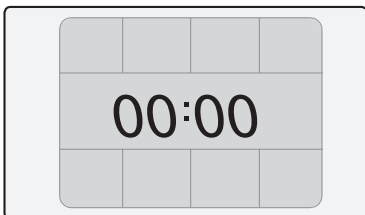

- המכשיר מצויד במעצור הנועל את מאזני השקילה כדי להגן עליהם במהלך העברת המכשיר.

⚠ זehירות

יש לשחרר את מאזני השקילה לפני הפעלת המכשיר ולנעול אותם לפני העברת המכשיר.

שחרור מאזני השקילה

1. שחררו את הבורג המסומן בחץ עד שיעצור.

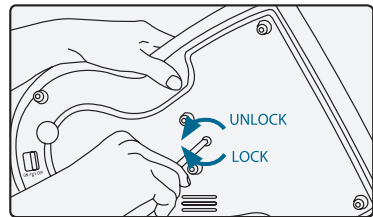

2. החליקו את הלשונית הצהובה למצב "ON".

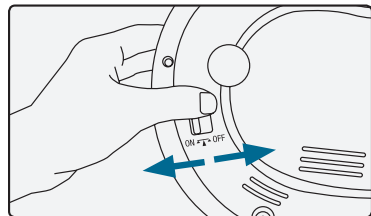

נעילת מאזני השקילה

1. החליקו את הלשונית הצהובה למצב "OFF".

2. הדקו את הבורג המסומן בחץ עד שיעצור.

קציבת זמן

ניתן לקצוב זמן באמצעות כפתורי הארכת זמן וקיצור זמן עד 90 דקות.

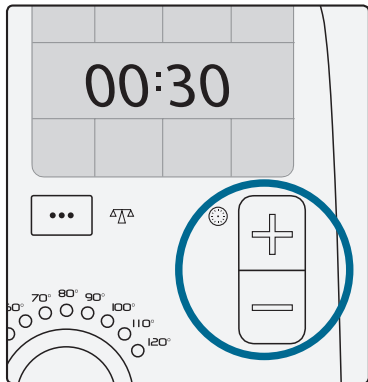

שימוש בצג הדיגיטלי

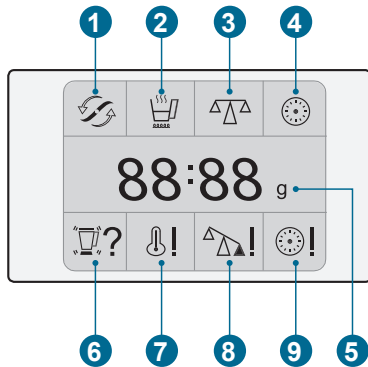

1. הפעלת להבים
2. הפעלת חימום
3. הפעלת מאזני שקילה
4. הפעלת קוצב זמן
5. תצוגת זמן/משקל בגרם
6. הכד אינו "יושב טוב" במקומו
7. התחממות יתר
8. משקל יתר
9. סיום משך הזמן

תפעול

כפתור לישה

לחצו על הכפתור כדי להתחיל בפעולת לישה ולהפסיקה. במהלך הפעולה נורית החיווי תדלק בכחול.

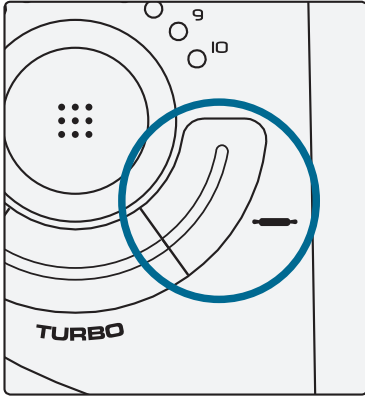

פעולת הלישה מיועדת לבצקים בלבד בטמפרטורה מתחת ל- 60°C. יש להרכיב את כוסית המדידה למניעת התזה.

הפעולה תופסק אוטומטית לאחר הזמן הקצוב. נורית החיווי תהבהב והמכשיר יצלצל.

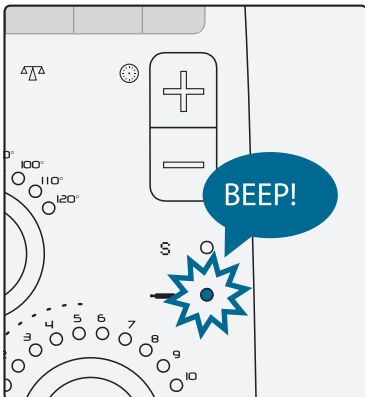

כפתור סופריטו

לחצו על המקש כדי להפעיל את פונקציית הסופריטו. הנורית תידלק בכחול.

לאחר שזמן הפעולה שנבחר מראש עבור פונקציית softi-to יחלוף, המכשיר ישמיע אזהרה קולית, נורית החיווי תהבהב והמכשיר יתכבה.

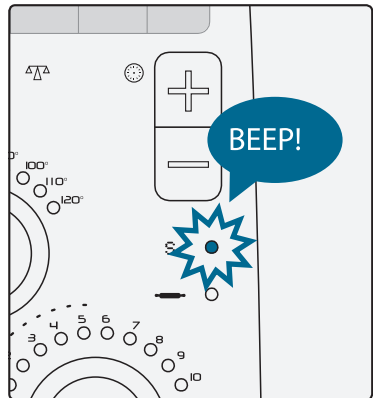
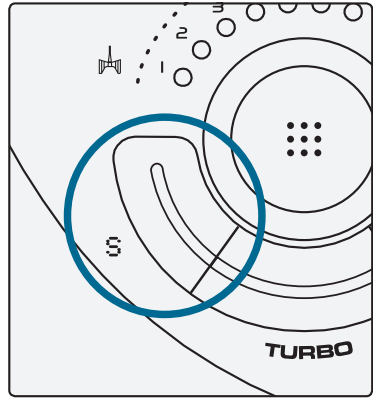

כפתור שקילה

לחצו על הכפתור כדי לשקול את המזון.

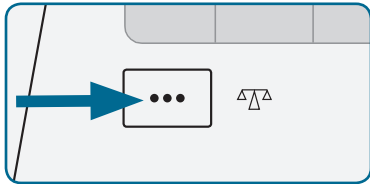

לפני הכנסת המזון לכד יש ללחוץ על כפתור השקילה כדי לאפס את המכשיר.

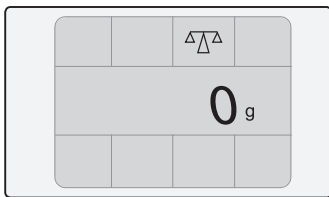

לאחר הכנסת המזון לכד יש ללחוץ שוב על הכפתור כדי לשקול אותו. אם משקלו עולה על המותר יוצג החיווי:

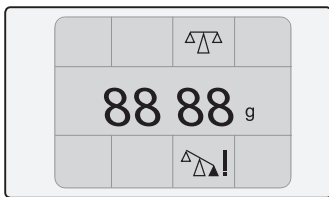

לאחר הוצאת המזון, יוצג החיווי:

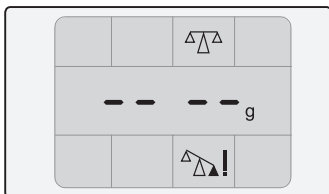

כפתור טורבו

לחצו על הכפתור מבלי להרפות כדי להפעיל את המכשיר במצב טורבו. 10 נוריות חיווי המהירות ידלקו בו זמנית

לא ניתן להפעיל מצב טורבו במהירויות 1-3.

במצב טורבו, המכשיר פועל בעוצמה ובמהירות מקסימליים. מצב זה של פעולה מאומצת מתאים לעיבוד כמויות מזון גדולות או קשות יותר לעיבוד.

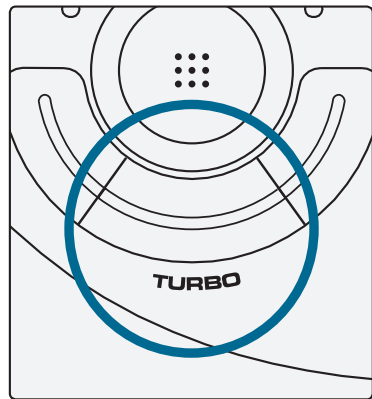

בפעולה ללא חימום: מצב טורבו יופסק כאשר תפסיקו ללחוץ על הכפתור.

בפעולה עם חימום: מצב טורבו יופסק אוטומטית מטעמי בטיחות לאחר שניות אחדות גם אם תמשיכו ללחוץ על הכפתור. כדי להמשיך יש יש להרפות מהלחיצה ואחר כך ללחוץ עליו שוב.

הפעלה עם חימום

1. כווננו את משך זמן הפעולה באמצעות כפתורי הפלוס והמינוס.

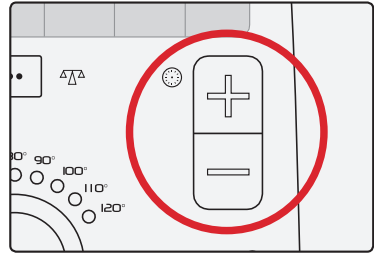

2. כווננו את הטמפרטורה באמצעות בורר הטמפרטורה. נוריות חיווי הטמפרטורה ידלקו בהתאם.

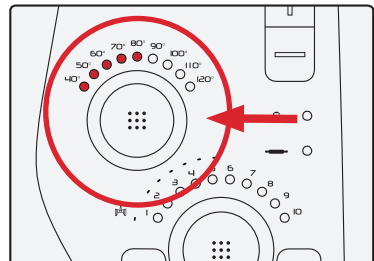

3. כווננו את המהירות באמצעות בורר המהירות. נוריות חיווי המהירות ידלקו בהתאם.

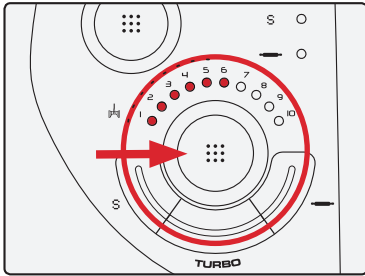

4. הפעולה תופסק אוטומטית לאחר הזמן הקצוב. נורית החיווי תהבהב והמכשיר יצלצל.

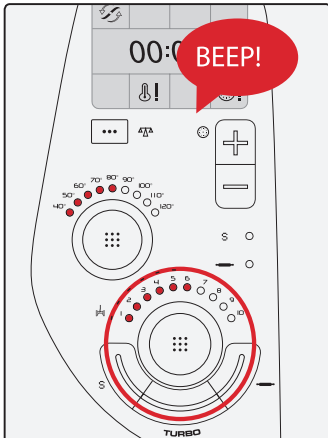

5. כדי לעצור לפני הזמן, סובבו את בורר המהירות עד שכל נוריות החיווי שלו יכבו.

⚠ זהירות

לאחר כיבוי המכשיר בדרך זו, המתינו עד לעצירת הלהבים לפני פתיחת המכסה כדי שלא להיפגע.

⚠ זהירות

המהירות המקסימלית האפשרית במצב חימום היא 5. אין להפעיל את החימום כאשר הכד ריק.

אם הכד או המכסה אינם "יושבים טוב" במקומם המכשיר מופעל, יושמע צלצול ותוצג הודעת אזהרה.

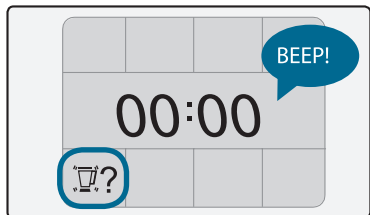

לאחר עיבוד עם חימום, תוצג הודעת אזהרה שהמכשיר עדיין חם.

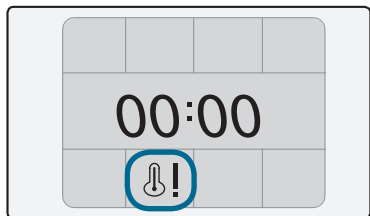

לפני שניתן יהיה להפעיל את המכשיר ללא ימום, יש להמתין עד להתקררותו (הודעת האזהרה תכבה).

מצב המתנה

המכשיר יעבור למצב המתנה לאחר דקות אחדות של אי פעולה.

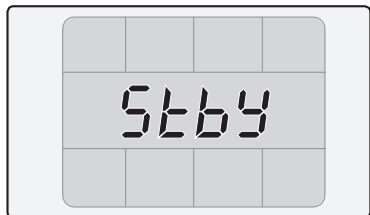

הפעלה ללא חימום

1. כווננו את משך זמן הפעולה באמצעות כפתורי הפלוס והמינוס.
2. כווננו את המהירות באמצעות בורר המהירות. נוריות החיווי המהירות ידלקו בהתאם.

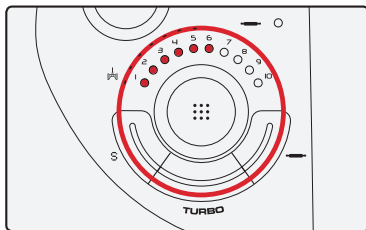

3. הפעולה תופסק אוטומטית לאחר הזמן הקצוב. נורית החיווי תהבהב והמכשיר יצלצל.

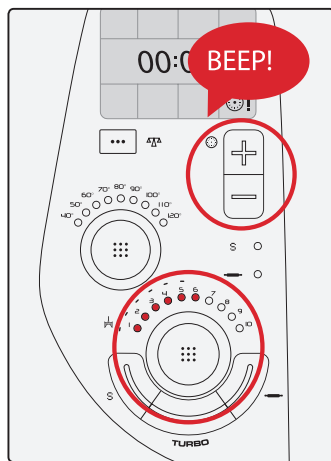

4. כדי לעצור לפני הזמן, סובבו את בורר המהירות עד שכל נוריות החיווי שלו יכבו.

נקיון

זהירות

- ▲ הקפידו לשלוף את התקע משקע החשמל לפני הניקוי!
- ▲ אין להשתמש בכלי ניקוי שורטים, כמו למשל: מברשת קשה, "סקוטש" או "צמר פלדה".
- ▲ אין להשתמש בחומרי ניקוי שוחקים, כמו למשל כאלה המכילים גרגרי חול.
- ▲ אין להשתמש בחומרי ניקוי מאכלים או ממיסים, כמו למשל כאלה המכילים חומצות או בסיסים חריפים.

נקיון ראשוני לפני פרוק המכשיר

שפכו לכד, מים פושרים עם מעט סבון כלים והפעילו בתוכו את האביזר בו השתמשתם, למשך מספר שניות.

נקיון יסודי

1. פרקו את כל החלקים בסדר הפוך לסדר ההרכבה.
2. נקו את בית המנוע באמצעות מטלית מעט לחה. אין לטבול אותו במים או בכל נוזל אחר!
3. שטפו את האביזרים ידנית או במדיח כלים (למעט הלהבים).
4. ניתן לנקות את הלהבים במברשה. **זהירות!** הלהבים חדים.









עצה

כתמי צבע ניתן להסיר באמצעות ניגוב במטלית עם מעט שמן צמחי.

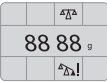
אחסון

- יש להניח את כל חלקי המכשיר לייבוש מלא לפני אחסון.
- יש לאחסן את המכשיר במקום בטוח ויבש ושאינו נגיש לילדים.

הודעות שגיאה ותקלות

המזון הוצא מהכד לאחר השקילה.	
משקל יתר - יש להפחית.	
עומס יתר - יש להפחית או לדלל.	
חימום יתר - יש להניח להתקרר.	
שגיאות מספר 1, 2, 3, 6, 7, 10 - יש לנתק את המכשיר מהחשמל ולחבר אותו מחדש. אם ההודעה נשארת יש לפנות לשירות המוסמך.	
חימום יתר - יש לנתק את המכשיר מהחשמל, לפרק את הכד להניח לו להתקרר, להרכיב את הכד ולחבר אותו מחדש.	
יש לנתק את המכשיר מהחשמל, לפרק את הכד להניח לו להתקרר, להרכיב את הכד ולחבר אותו מחדש. אם ההודעה נשארת יש לפנות לשירות המוסמך.	
הכד או המכסה שלו אינם "יושבים טוב" במקומם - יש להרכיבם מחדש.	
יש לשחרר את נעילת מאזני השקילה.	אין שקילה תקינה
יש לבדוק את החיבור לחשמל. יש לבדוק שכפתור הפעלה לחוץ. יש לוודא שהכד והמכסה שלו "יושבים טוב" במקומם.	אין התחלת פעולה
יש לוודא שבוצעו כל שלבי הפעלה עם חימום.	אין חימום
יש לוודא שכוונה הטמפרטורה הנכונה. יש לוודא שחיישני הטמפרטורה אינם מלוכלכים.	חימום יתר
המהירות המקסימלית האפשרית במצב חימום היא 5.5.	המהירות מוגבלת עד 5

תחנות שרות

טלפון	כתובת	שם החנות	עיר
08-9327050	הגנן 8 מרכז עינב	מעבדה ראשית	מודיעין
08-8525104	מרכז מסחרי ב' חנות 24	חשמל קמי	אשדוד
02-5808282	רובין 21, רמות ד'	יריד בית"ר	ירושלים
02-6231891	הגידם 1 כיכר מנורה	שירות כל	ירושלים
02-5807870	אלעזר המודעי 7	יריד בית"ר	ביתר עילית
09-8336145	ויצמן 7	כל אלקטריק	נתניה
03-9225123	פרנקפורט 2	חשמל המאיר	פתח תקווה
03-5477745	אושיסקין 31	מעבדת השרון	רמת השרון
03-6872161	יהודה לייב פינסקר 4	אלקטרו בוגדרי	ראשון לציון
053-2212768	סחרוב 19	א.ב. אביזרים	ראשון לציון
03-6878203	לה גרדיה 22	אלקטרו מור	תל אביב
04-6790469	יוחנן בן זכאי 18	תיקון כל טיבי	טבריה
04-8620162	ביאליק 8	שירות רם	חיפה
08-6332080	החרש 9	שמי-אל אלקטריק	אילת

תעודה זו ניתנת כבטחון לאחריות טכנית מלאה לפעולתו התקינה של המוצר שפרטיו צוינו בגוף תעודה זו.

1. אחריותנו לפי תעודה זו, היא לתקן או להחליף ללא תשלום כל חלק או חלקים ממנגנון הפעולה של המוצר, אשר יראה לנו כפגום ואשר לפי שיקול דעתנו נגרם על אף שימוש מפעולה רגילים ונכונים ובאספקת חשמל סדירה.
2. האחריות אינה כוללת חלקי פלסטיק, אביזרים וכלי עזר, או סוללות.
3. אחריותנו לפי תעודה זו הינה למשך שנה מיום המכירה כלפי הקונה הישיר בלבד, ששמו וכתובתו צוינו בתעודה זו. אין תעודה זו ניתנת להעברה ללא הסכמתנו תחילה.
4. מבלי למעט בכל האמור לעיל, כוחה של אחריות זו אינו יפה לגבי כל מוצר אשר לפי שיקול דעתנו:
 - א. היה נתון לטיפול או לשימוש בלתי נכונים שלא בהתאם להוראות השימוש, או
 - ב. נעשה בו שינוי כלשהוא או טופל שלא על ידי נציג מוסמך שלנו, או
 - ג. הוזנח או נפגע בתאונה, או
 - ד. לא טופל כאמור בהוראות הטיפול והאחזקה השוטפות, בתדירות האמורה בהם.
5. אין תוקף לתעודה זו ללא חותמת המוכר וחתימתו או אם לא מולאו בה כל הפרטים וצורפה חשבונית הרכישה.
6. יש לצרף את תעודת האחריות למכשיר המובא לתיקון.
7. נא לשלוח את הספח המצ"ב אל היבואן תוך 14 יום מיום הקניה.

פרטי רישום אחריות

לקוחות יקרים

כדי לאפשר לנו לתת לכם את השרות הטוב ביותר, אנא מלאו את פרטיכם ופרטי המוצר ושלחו אלינו בדואר תוך שבועיים מיום הקנייה בצרוף העתק החשבונית.

חברת או.אי.ג'י. שיווק והפצה בע"מ, הגנן 8, מרכז עינב, מודיעין

טלפון: 089327050, פקס: 089327049, מייל: info@oig.co.il

מידע שימושי נוסף תוכלו למצוא באתר החברה: www.oig.co.il



מס' טלפון		שם פרטי	שם משפחה
רחוב	שכונה	מיקוד	עיר
דירה	קומה	כניסה	בית
מס' סידורי	צבע	דגם	מכשיר
דואר אלקטרוני		תאריך רכישה	מקום הרכישה