

DAVO PRO

מיקסר
דגם DSM 5750

הוראות הפעלה

נא לשמור לשימוש עתידי



OIG
BRANDS FOR LIFE

לקוחות יקרים

אנו מודים לכם על רכישת מוצר זה מבית DAVO. אנו ממליצים לכם לקרוא בעיון את הוראות ההפעלה שבחוברת זו כדי שתוכלו להפיק את מרב התועלת מהמכשיר. אנא הקפידו במיוחד לקרוא את הוראות הבטיחות לשמירת בטחונכם כדי שתוכלו ליהנות מהמכשיר לאורך זמן.

אנא שמרו על חוברת זו לשימוש עתידי



חברת או.אי.ג'י שיווק והפצה בע"מ | רחב הגנן 8, מרכז עינב, מודיעין
 טלפון: 08-9327050 | פקס: 08-9327049 | אימייל: info@oig.co.il
 מידע שימוש נוסף תוכלו למצוא באתר החברה: www.oig.co.il

פינוי

מכשיר זה בנוי מחומרים הניתנים לשימוש חוזר. הסימן שמשמאל המוטבע על המוצר או על המסמכים הנלווים, מציין, בהתאם לתקנות האיחוד האירופאי EC/96/2002 לסילוק ופינוי ציוד חשמלי ואלקטרוני משומש (WEEE), שאין להתייחס למוצר כאל אשפה ביתית רגילה, אלא יש לפנותו למרכז איסוף המתאים למחזור ציוד חשמלי ואלקטרוני.

למידע נוסף, התקשרו לרשות המקומית במקום מגוריכם או למשרד להגנת הסביבה. לפני השלכת המכשיר, חתכו את כבל החשמל כך שלא ניתן יהיה לחבר אותו לרשת החשמל.



מדריך למשתמש

מיקסר DAVO PRO דגם DSM 5750

בטיחות

1. יש לקרוא חוברת הוראות זו ולפעול בהתאם לכל ההוראות.
2. יש לשמור מדריך למשתמש זה לשימוש עתידי ולוודא כי הוא נמצא בהישג יד.
3. אם הכבל ניזוק, מטעמי בטיחות, יש להחליפו אצל היצרן או מתקן מורשה.
4. יש להשתמש במתח ושקע נכונים ובטוחים.
5. כבה את המכשיר ונתק אותו מהספקת הכוח לפני החלפת אביזרים או גישה לחלקים הנעים בעת השימוש.
6. יש להרחיק אצבעות מחלקים ואביזרים נלווים נעים.
7. אין להשאיר את המכשיר ללא פיקוח.
8. אין להשתמש במכשיר פגום. יש לדאוג לבדיקתו או תיקונו.
9. אין לאפשר לכבל החשמל להיות חשוף בהישג ידם של ילדים.
10. אין להרטיב את יחידת המנוע, הכבל או התקע.
11. אין להשתמש באביזר נלווה בלתי מורשה או בשני הפתחים במקביל.
12. אין לחרוג מהקיבולות המרביות.
13. **בעת שימוש באביזר נלווה, יש לקרוא את הוראות הבטיחות המצורפות אליו.**
14. יש להרים את המכשיר בזהירות מאחר שהוא כבד. יש לוודא כי הראש נעול וכי הקערה, הכלים, כיסויי הפתחים והכבל מקובעים במקומם לפני הרמה.
15. אין להזיז או להרים את ראש המיקסר כאשר מחובר אליו אביזר נלווה מאחר שחלקי המיקסר עשויים להתנתק ממקומם.
16. אין להפעיל את המכשיר בקרבת קצה משטח העבודה.

17. המכשיר לא נועד לשימוש על ידי ילדים. יש לשמור את המכשיר ואת הכבל הרחוק מהישג ידם של ילדים. יש לפקח על ילדים כדי לוודא שאינם משחקים עם המכשיר.
18. שימוש במכשיר בניגוד להוראות עלול לגרום לפציעה.
19. אדם בעל מגבלה פיזית, חושית או נפשית או אדם בעל העדר ניסיון או ידע רשאים להשתמש במכשיר אם נמצאים תחת פיקוח או הודרכו בנוגע לשימוש בטוח במכשיר והבינו את הסכנות הכרוכות בכך.
20. יש להשתמש במכשיר לצרכים הביתיים המיועדים. חברת OIG לא תישא בכל אחריות אם המכשיר יהיה נתון לשימוש בלתי ראוי, או במקרה של אי ציות להוראות אלה.
21. כדי להמשיך ולשפר את המוצר, אנו שומרים לעצמנו את הזכות לשדרג את המוצר, לרבות אך לא מוגבל לנוסח ותמונת המוצר או האריזה, אנא פעלו לפי ההוראות של המכשיר שברשותכם.
22. אם ברצונכם ללוש יותר מ-2000 ג' קמח, אין להשתמש במכשיר למשך יותר מדקה אחת, מאחר שהדבר עלול להסב נזק לחלקי המכשיר.
23. אין להשתמש באביזר הסיליקון לערבול בצקים פריכים מכל סוג שהוא, השימוש הינו לבלילות רכות בלבד.
24. ניתן להשתמש בערבול חמאה בטמפרטורת החדר כאשר היא חתוכה לקוביות.

אזהרה:

מוצר זה שייך למכשירי חשמל ביתיים המסווגים כ-Class I, טרם השימוש, יש לוודא כי השקע מצויד בחוט הארקה והינו בעל הארקה טובה.

חלקים עיקריים

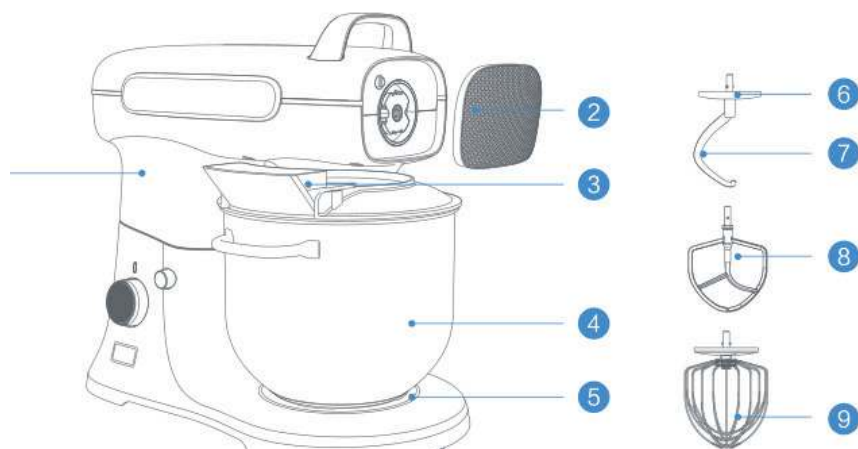

שם רכיב	פריט	שם רכיב	פריט	שם רכיב	פריט
גוף	1	קערת ערבול	4	מגן התזה ומזיגה	3
כיסוי קדמי	2	תושבת הקערה	5	אביזר בחישה	8
כיסוי	6	מקציף	9	כיסוי	2
קערת ערבול	4	כיסוי	6	מגן התזה ומזיגה	3

וו ללישת בצק: משמש ללישת בצק בלבד.

אביזר בחישה: משמש לבחישת עוגות, ביסקוויטים, מאפים, זיגוגים, מילויים, בצק עלים ומחית תפוחי אדמה.

מקציף: משמש להקצפת ביצים, קרם, בלילות, עוגות ספוג, מקצפות, עוגות גבינה, עוגות מוס, וסופלה.

וו גיטרה עם סיליקון: אין להשתמש באביזר הסיליקון לערבול בצקים פריכים מכל סוג שהוא, השימוש הינו לבלילות רכות בלבד.

ניתן להשתמש בערבול חמאה בטמפרטורת החדר כאשר היא חתוכה לקוביות.



שימו לב

אין להשתמש במקציף להקצפת תערובות כבדות (לדוגמה, הקצפת תערובות עתירות שומן וקוביות סוכר), מאחר שהדבר עלול להסב נזק למקציף.

נקודות חשובות להכנת לחמים

- אין לחרוג מהקיבולות המרביות כדי להימנע מעומס יתר.
- אם המכשיר משמיע צליל חריג, כבו את המכשיר, הוציאו מחצית מהבצק ולושו כל חצי בנפרד.
- הרכיבים מתערבלים באופן הטוב ביותר כאשר מוזגים את הנוזל ראשון.
- עצרו את המכשיר לפרקי זמן כדי להסיר את הבלילה מווי הלישה.
- כמויות הקמח משתנות באופן ניכר בהתאם לכמויות הנוזל הנדרשות, ודביקות הבצק עשויה להשפיע באופן ניכר על העומס המוטל על המכשיר. מומלץ לפקח על המכשיר בעת לישת הבצק.
- ניתן ללוש עד 3 ק"ג בצק, יש להשתמש במהירויות 1-2 מקסימום 3 בכדי למנוע הסבת נזק למכשיר כתוצאה משימוש יתר.

כפתור פונקציה ובקרת מהירות



פונקציה	מהירות	הוראות
<p>ערבול איטי</p> 	<p>1 - 4 (אם תבחרו במהירות הגבוהה מ-4, המכשיר חפעל במהירות 4 לכל היותר)</p>	<p>1. מהירות 1 - 3 לבצק מקמח רב תכליתי או כל בצק קשיח אחר (וו ללישת בצק) 2. מהירות 1 - 4 לבצק רך מקמח לחם (וו ללישת בצק) 3. ערבול פסטה, תערובות סוכריות סמיכות (אביזר בחישה) 4. ערבול תפוחי אדמה, אגוזים, ירקות ופירות (אביזר בחישה) 5. לאביזר נלווה (לרכישה בנפרד)</p>
<p>ערבול רגיל</p> 	<p>1 - 6 (אם תבחרו במהירות הגבוהה מ-6, המכשיר יפעל במהירות 6 לכל היותר)</p>	<p>1. ערבול פסטה ותערובות סמיכות למחצה (אביזר בחישה) 2. ערבול סוכר וחמאה (אביזר בחישה)</p>
<p>ערבול עדין</p> 	<p>1 - 9 (אם תבחרו במהירות הגבוהה מ-9, המכשיר יפעל במהירות 9 לכל היותר)</p>	<p>לכמות גדולה של קרם, חלבון ביצה, חמאה וכו' (מקציף)</p>
<p>ערבול מהיר</p> 	<p>1 - 11</p>	<p>לכמות בינונית של קרם, חלבון ביצה, חמאה וכו' (מקציף)</p>

כל החלקי המכשיר

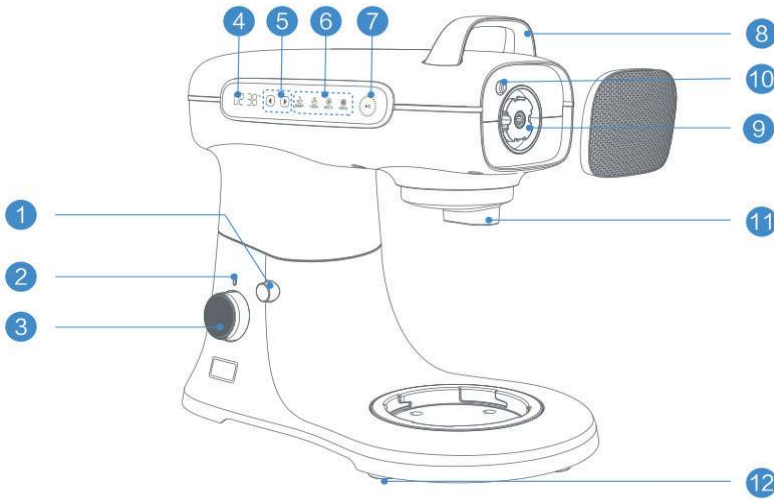

1. כפתור להרמת הראש
 לחצו על הראש, לאחר מכן לחצו על המתג בעזרת יד אחת והרימו את הראש בעזרת היד השנייה. לאחר לחיצה על המתג ניתן להוריד את הראש המורם בעזרת לחיצה על הראש. כאשר מתג הרמת הראש נוטה במלואו כלפי חוץ, הראש נעול היטב במקומו.

2. מחוון מהירות
 כשהמספר על הכפתור המסתובב מכוון אל מחוון המהירות, המחווון מציג את מהירות פעולת המיקסר.

3. כפתור מסתובב
 המכשיר מחולק למהירות שנעה בין 0 ל- 11. כשהמכשיר פועל, סובבו את הכפתור בכיוון השעון להגברת המהירות כדי שהמכשיר יפעל מהר יותר בהדרגה (במצב עם הסמל של האביזר הנלווה "מקציף" בלבד). בעת סיבוב נגד כיוון השעון, המהירות תפחת בהדרגה.

4. קוצב זמן
 באמצעות קוצב הזמן ניתן למדוד את הזמן ולהגדיר ספירה לאחור, כאשר הזמן המרבי הוא 60 דקות.

(1) מדידת זמן:
 לאחר בחירת הפונקציה, סובבו את הכפתור המסתובב כדי להתחיל למדוד את הזמן. המכשיר יעצור באופן אוטומטי לאחר 60 דקות. בכדי להפעיל שוב את המכשיר, סובבו את הכפתור המסתובב למהירות 0 וחזרו על התהליך.

(2) הגדרת ספירה לאחור:

לאחר בחירת הפונקציה, תחילה הגדירו את הספירה לאחור ולאחר מכן בחרו במהירות באמצעות סיבוב הכפתור המסתובב. המכשיר יעצור באופן אוטומטי כשקוצב הזמן יציג 00:00.

5. **כפתור תזמון**

לחצו על הכפתור פעם אחת כדי להוסיף 30 שניות בכל פעם. לחצו על הכפתור והחזיקו אותו כדי להגדיל את הזמן במהירות. הזמן המרבי הוא 60 דקות.

6. **כפתור עצירה / הפעלה מחדש**

לחצו על הכפתור "עצירה / הפעלה מחדש" כאשר המיקסר פועל, והוא מיד יפסיק לפעול; לאחר מכן לחצו על הכפתור "עצירה / הפעלה מחדש" למשך 1.5 שניות כדי לחדש את פעולת המכשיר.

7. **ידית**

מאפשרת הרמה קלה של הראש והורדה קלה של הראש; מאפשרת הזזה נוחה של המכשיר.

8. **פתח קדמי**

הסירו את הכיסוי הקדמי כדי לחשוף את הפתח הקדמי. לאחר מכן התקינו את האביזר הנלווה הרצוי, כגון אביזר להכנת פסטה, מטחנת בשר, קוצץ סלטים, וכולי בזווית הנכונה.

9. **כפתור הוצאה של אביזר נלווה קדמי**

לחצו על הכפתור והחזיקו אותו כדי לשחרר את האביזר הקדמי מהמכשיר, לאחר מכן סובבו את האביזר בכיוון השעון כדי להוציאו.

10. **פתח חיבור**

ניתן לחבר וו ללישת בצק, אביזר בחישה, מקציף, אביזר בחישה מסיליקון (ניתן לרכוש בנפרד) או אביזרים נלווים אחרים.

11. **רגליות נצמדות**

המיקסר מצויד ב-2 רגליות נצמדות. בעת הצבת המיקסר על משטח יציב וחלק, הרגליות הנצמדות שבבסיס המכשיר ייצמדו באופן אוטומטי אל המשטח כדי לשמור על יציבות המכשיר במהלך פעולתו.

הרכבת אביזרים נלווים

הרכבת וו ללישת בצק, אביזר בחישה, מקציף, אביזר בחישה מסיליקון

שלב 1: הרימו את כפתור הרמת הראש ביד אחת והרימו את הראש ביד השנייה.



שלב 2: הכניסו את הציר ישירות אל תוך פתח ההברגה.

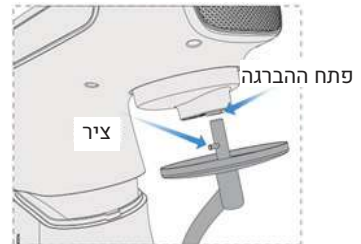

שלב 3: לחצו בחוזקה על הציר כלפי מעלה, וסובבו נגד כיוון השעון כדי להתקינו.



שלב 4: הניחו את קערת הערבול בתושבת הקערה ותנעלו אותה במקום.



שלב 5: סובבו את קערת הערבול בכיוון השעון כדי לנעול אותה היטב.



שלב 6: הרימו את כפתור הרמת הראש וביד השנייה הרימו את הראש.



שלב 7: התקינו את מגן ההתזה והמזיגה על גבי קערת הערבול.



שלב 8: הכול מותקן. ניתן לחבר את המכשיר לחשמל ולהשתמש בו.



הוצאת האביזר הנלווה

להוצאת וו ללישת בצק, אביזר בחישה, מקציף, אביזר בחישה מסיליקון

שלב 1: לאחר השימוש, כבו את המכשיר, הסירו את אביזר המזיגה ולאחר מכן את מגן ההזתה.

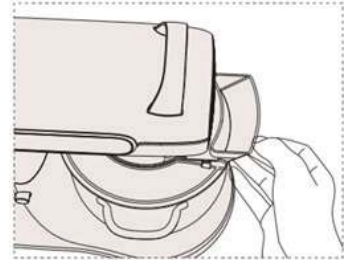

שלב 2: אחזו בידיות קערת הערבול וסובבו אותה נגד כיוון השעון כדי להוציאה.

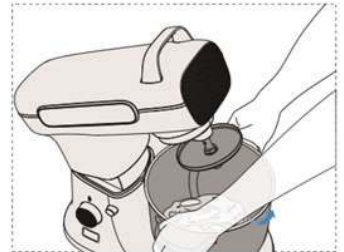

שלב 3: אחזו בכיסוי האביזר הנלווה, לחצו עליו כלפי מעלה וסובבו בכיוון השעון כדי לשחררו מפתח ההברגה.

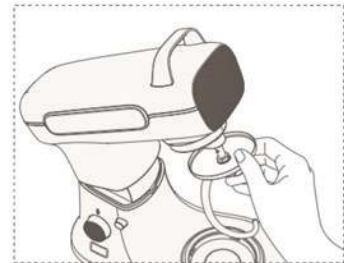

שלב 4: הוציאו את האביזר הנלווה ונקו אותו.

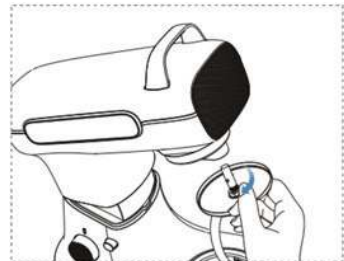



הוראות בטיחות לשימוש

הערה: אם הוראות הבטיחות מופרות, הפעלה לא נכונה עלולה לגרום לפציעה באנשים או להסב נזק לציוד.

אזהרה: המכשיר חייב להיות מוארק.

אין להכניס ידיים אל תוך קערת הערבול כאשר המכשיר פועל כדי להימנע מפציעה. 

אין לקרב שיער ארוך לקערת הערבול כדי להימנע מפציעה העשויה להיגרם כתוצאה מהילכדות השיער בציר החיבור. 

אנא פעלו בהתאם למגבלות השימוש במכשיר, לושו בצק מקמח רב תכליתי או בצק קשיח אחר במהירות שאינה עולה על מהירות 3; בעת הכנת בצק מקמח לחם, אין לעבור את מהירות 3, כדי לא לגרום לעומס יתר במכשיר ולזליגת בצק אל מחוץ לקערה או הסבת נזק לחלקי המכשיר. נזק למכשיר הנגרם משימוש לא נכון במיקסר הינו נזק מעשה ידי אדם. 



בעת לישת בצק מקמח רב תכליתי או בצק קשיח אחר, אין להשתמש ביותר מ- 1,000 ג' קמח, ואין להשתמש ביותר מ- 1,500 ג' קמח ללישת בצק מקמח לחם. 

טרם השימוש, התקינו את מגן ההתזה והמזיגה על גבי קערת הערבול והוסיפו קמח, מים, או מרכיבים אחרים באמצעות מגן המזיגה. 

אם ברצונכם לבדוק את מצב הבצק או יתר המרכיבים כאשר המכשיר פועל, כבו את המכשיר, הוציאו את כבל החשמל מהשקע, והרימו את ראש המיקסר. 

אין להכניס חפצים אחרים אל תוך קערת הערבול. אין להוסיף מרכיבים קשים או מים רותחים כאשר המכשיר פועל כדי להימנע מפציעה כתוצאה מזליגת מרכיבים אל מחוץ לקערה. 

גובה הוו מותאם היטב ולא דורש כיוון נוסף על ידי המשתמש.

אין ללחוץ על הראש כדי להימנע מהפעלת לחץ יתר שעלולה לגרום לעיוות גוף המכשיר, תקלה במכשיר, ופציעה. 

ניקוי ותחזוקה



יש לכבות את המכשיר ולהוציאו מהחשמל לפני הניקוי.

1. קערת ערבול, וו ללישת בצק, אביזר בחישה, מקציף: שטפו את האביזרים בשטיפה ידנית וייבשו היטב, או שטפו במדיח כלים. אין להשתמש במברשת תיל, צמר פלדה, או חומר מלבין לניקוי האביזרים. השתמשו בחומץ להסרת אבנית.

2. יחידה מרכזית ותקע: נגבו בעזרת מטלית לחה וייבשו. אין להשתמש בחומרי ליטוש או לטבול במים.

הערה:

1. אין להשתמש בחומרי ניקוי או אביזרי ניקוי המכילים חומצות חזקות ואלקלי כדי למנוע פגיעה בשכבה נוגדת חלודה של האביזרים, דבר העלול להסב נזק לחלקים.
2. לאחר כל שימוש במיקסר, ניתן לנקות את ציר החיבור של המיקסר בעזרת מטלית לחה או ממחטת נייר לפני השימוש הבא.
3. מחבר האביזר הנלווה (כגון אביזר להכנת פסטה, מטחנת בשר, קוצץ סלטים, וכולי, הניתנים לרכישה בנפרד) עשוי מאלומיניום יצוק ואין לשטוף אותו במדיח כלים, כדי למנוע חמצון.

מדריך לפתרון בעיות

בעיה	סיבה	פתרון
המיקסר עוצר בזמן פעולה	1. אביזר נלווה תקוע 2. בעיות במנוע או במעגל המודפס	1. נתקו את המכשיר מהחשמל, בדקו אם ישנו חומר זר במכשיר והוציאו אותו אם נדרש. הפעילו מחדש את המכשיר לאחר שהמנוע התקרר 2. שלחו בחזרה לספק או לגורם מורשה לתיקון
המיקסר לא מתחיל לפעול	1. אביזר נלווה תקוע 2. המכשיר לא מחובר לחשמל כראוי 3. בעיות במנוע או במעגל המודפס	1. נתקו את המכשיר מהחשמל ובדקו אם האביזר הנלווה תקוע 2. בדקו את החיבור לחשמל 3. שלחו בחזרה לספק או לגורם מורשה לתיקון
רעש חזק במהלך פעולה	1. אביזר נלווה לא מותקן כראוי 2. המכשיר אינו מונח על משטח עבודה ישר 3. רכיבים פנימיים שבורים	1. נתקו את המכשיר מהחשמל ובדקו אם האביזר הנלווה מותקן כראוי 2. הניחו את המכשיר על גבי משטח עבודה ישר 3. שלחו בחזרה לספק או לגורם מורשה לתיקון

קוד שגיאה	סיבה	פתרון
E01	חיישן המנוע שבור	צרו קשר עם הספק כדי לשלוח את המכשיר בחזרה
E03	בעיה במאוורר המנוע	
E04	מהירות מנוע נמוכה מ- 300RPM	

תעודת אחריות למיקסר

תעודה זו ניתנת כבטחון לאחריות טכנית מלאה לפעולתו התקינה של המוצר שפרטיו צוינו בגוף תעודה זו.

1. אחריותנו לפי תעודה זו, היא לתקן או להחליף ללא תשלום כל חלק או חלקים ממנגנון הפעולה של המוצר, אשר יראה לנו כפגום ואשר לפי שיקול דעתנו נגרם על אף שימוש והפעלה רגילים ונכונים ובאספקת חשמל סדירה.
2. האחריות אינה כוללת חלקי פלסטיק, אביזרים וכלי עזר, או סוללות.
3. אחריות כוללת הינה לשנה + 4 שנים על המנוע. האחריות תינתן לקונה הישיר בלבד, ששמו וכתובתו צוינו בתעודה זו. אין תעודה זו ניתנת להעברה ללא הסכמתנו תחילה.
4. האחריות לא מכסה נזק שנגרם כתוצאה משבר.
5. מבלי למעט בכל האמור לעיל, כוחה של אחריות זו אינו יפה לגבי כל מוצר אשר לפי שיקול דעתנו:
 - א. היה נתון לטיפול או לשימוש בלתי נכונים שלא בהתאם להוראות השימוש אן,
 - ב. נעשה בו שינוי כלשהוא או טופל שלא על ידי נציג מוסמך שלנו, או
 - ג. הוזנח או נפגע בתאונה, או
 - ד. לא טופל כאמור בהוראות הטיפול והאחזקה השוטפות, בתדירות האמורה בהם.
5. אין תוקף לתעודה זו ללא חותמת המוכר וחתימתו או אם לא מולאו בה כל הפרטים וצורפה חשבונית הרכישה.
6. יש לצרף את תעודת האחריות למכשיר המובא לתיקון.
7. נא לשלוח את הספח המצ"ב אל היבואן תוך 14 יום מיום הקנייה.

רשימת תחנות שירות

טלפון	כתובת	שם החנות	עיר
08-9327050	הגן 8 מרכז עינב	מעבדה ראשית	מודיעין
08-6332080	החרש 9	שמי-אל אלקטריק	אילת
08-8525104	מרכז מסחרי ב' חנות 24	חשמל קמי	אשדוד
02-5808282	רובין 21 רמות ד'	יריד בית"ר	ירושלים
02-6231891	הגידם 1, כיכר מנורה	שירות כל	ירושלים
02-5807870	אלעזר המודעי 7	יריד בית"ר	ביתר עילית
09-8336145	ויצמן 7	כל אלקטריק	נתניה
03-9225123	פרנקפורט 2	חשמל המאיר	פתח תקווה
03-5477745	אויסקין 31	מעבדת השרון	רמת השרון
053-2212768	סחרוב 19	א.ב. אביזרים	ראשון לציון
03-6872161	יהודה לייב פינסקר 4	אלקטרו בוגדרי	ראשון לציון
03-6878203	לה גרדיה 22	אלקטרו מור	תל אביב
04-6790469	יוחנן בן זכאי 18	תיקון כל טיבי	טבריה
04-8620162	ביאליק 8	שירות רם	חיפה

לקוחות יקרים

כדי לאפשר לנו לתת לכם את השירות הטוב ביותר, אנא מלאו את פרטיכם ופרטי המוצר ושלחו אלינו בדואר / באימייל תוך שבועיים מיום הקנייה בצרוף העתק חשבונית. חברת או.אי.ג'י שיווק והפצה בע"מ רחוב הגנן 8, מרכז עינב, מודיעין 7169506
 טלפון: 08-9327050 | פקס: 03-9327049 | מייל: info@oig.co.il מידע שימושי נוסף
 תוכלו למצוא באתר החברה: www.oig.co.il



שם משפחה	שם פרטי		טלפון
עיר	מיקוד	שכונה	רחוב
בית	כניסה	קומה	דירה
מכשיר	דגם	צבע	מס' סידורי
מקום רכישה	תאריך	דואר אלקטרוני	



OIG
BRANDS FOR LIFE

